

THE NEW VALUE FRONTIER

 KYOCERA

A0対応広幅複合機

KM-3650w

| Copy | Plot | Scan | Network | A0



見やすく、使いやすい大型液晶パネル。
充実のネットワーク機能と環境性能。
ついに、A0対応に手が届く。

使いやすさにこだわったA0対応。 多彩な機能が業務効率の大幅アップを実現します。

大サイズ原稿を扱う広幅複合機は操作が複雑で難しい。そう、思っていませんでしたか。

使いやすさにこだわったKM-3650wは、オペレーション経験の少ない方でも
スムーズに作業できる優れた操作性を実現しました。

さらに、600dpi (2値) の高精細な出力、
大容量80GBのHDDを標準装備。

また、充実のネットワーク機能をオールインワンで搭載。

環境負荷の軽減にも十分配慮した設計です。

初めて導入する広幅複合機として、
優れた操作性と機能性を実現したA0対応機。

コピー、プロット、スキャン、ネットワーク機能を
標準装備したこの1台で、
業務効率の改善に貢献します。

Usability

見やすく、使いやすい大型
液晶パネル搭載。また、フ
ェイスアップ原稿読み込み
でスムーズな作業を実現。

KM-3650w



Ecology

廃棄トナーが発生しない
高効率トナーシステムを
採用。環境負荷の低減に
貢献します。

Network

ネットワークに対応したプ
ロット機能と、スキャン機
能を標準装備。図面の出力、
電子化も思いのまま。



オペレーション経験の少ない方でも簡単な操作性を実現。

Friendly

スムーズなフェイスアップ原稿読み込み。

原稿の内容を実際に見ながら挿入できるフェイスアップ原稿読み込みを採用しました。原稿の間違いを防げる上、大サイズ原稿で問題となる斜め挿入のチェックも可能。ムダなコピー・スキャンミスを防ぎ、作業の効率化に貢献します。また、原稿の読み取り台の色にはブラキック大径シュプルーを採用、原稿の視認性を高めています。

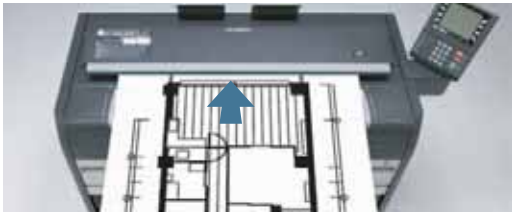

ラクラク操作を可能にする大型液晶パネル。

視認性に優れた大型液晶パネルを搭載しました。複数の設定項目を分割して表示し、それぞれの表示項目ごとに設定キーを配置して優れた操作性を実現。また、パネルの固定傾斜角度を60°と45°に設定できるので※、使う方の身長に合わせてたり、光の反射を避けることができます。見やすさと使いやすさを徹底追求しました。

※サービスマン対応となります。



ロール紙の交換も簡単スムーズ。

急な用紙切れ時、フロント扉を開けてセットするだけで、ロール紙の交換が簡単スムーズに行うことが可能です。



万一の紙詰まり時もラクラク処理。

背面搬送出力とスムーズな開口により、万一の紙詰まりにもラクラク処理できます。

※背面出力のため、壁際に設置する場合は、約60cmのスペースが必要となります。



スタイリッシュなボディに優れた機能性を凝縮。

Performance

ネットワーク対応プロット機能・スキャン機能を標準装備。

ネットワーク対応プロット機能を標準装備。高精細な600dpi(2値)により、図面やイラストなどライン出力に適しています。さらに、ネットワークスキャン機能も標準装備しているので、図面の電子化による共有、再利用が可能となります。また、コントローラの管理は、WEBブラウザで簡単管理。クライアントPCそれぞれに専用ソフトをインストールする必要がないため、管理者の負担を軽減できます。



廃棄トナーが発生しない、高効率トナーシステム。

高効率トナーシステムの採用により、廃トナーが発生しません。廃棄物の削減につながり、環境負荷の低減に貢献します。また、煩雑な廃棄トナーボトルの交換作業が不要になるので、業務効率がアップします。

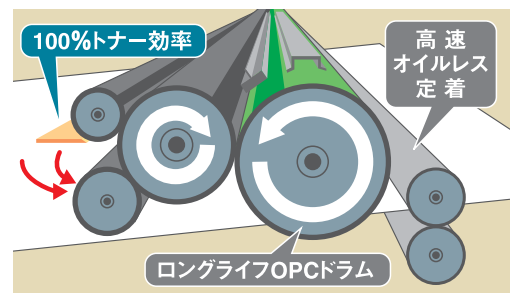

図面に最適の高精細コピー、拡大・縮小も鮮明に。

Copy

高精細なワイドズームコピーが可能。

25～400%のワイドズームコピーが可能。しかも、補正設定は0.1%刻みなので、高精細な拡大・縮小コピーができます。A0サイズの図面を縮小して配布、または縮小された図面を元の大きさに拡大する際も、高い精度のコピーを実現します。

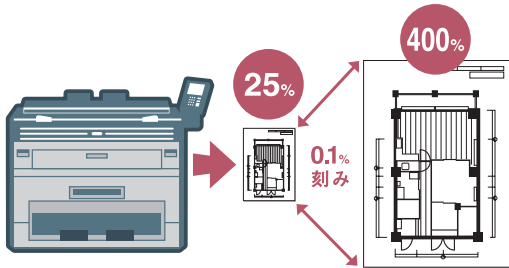

600dpi (2値) で線画やイラストを鮮明に。

高画質600dpi (2値) により、細かい図面でも鮮明にコピー可能。図面を拡大・縮小した際も見やすくクリアなコピーができます。

便利なスタンプ機能を標準装備。

日付印字はもちろん、ページやイメージ印字ができるスタンプ機能を標準装備。大量にコピーする際や図面の管理に便利です。

Thu Feb 16 21:22:05 2006

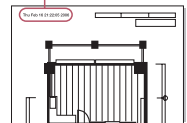

連続コピー枚数は最大99枚。

最大99枚の連続コピーが可能。大量出力が必要な時も高い生産性を発揮します。

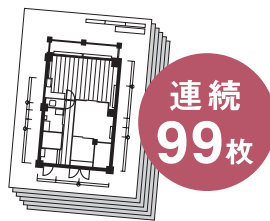

その他、充実したコピー機能を搭載。

余白コピー
(先端と後端)

地色除去

画像移動

セットコピー

鏡像

ソートモード

優れた操作性で、各種設定から出力までスピーディ。

Plot

細かな補正&再出力も簡単スピーディ。

設計図面などの大サイズ出力に対応したプロット機能を標準装備しています。また、プリントした図面に修正が入った際も、細かな補正や再出力が簡単にできるので、業務のスピードアップにつながります。もちろん、Auto CAD用 HDIドライバも標準装備しています。

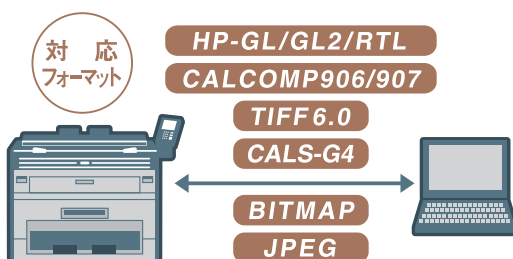

ブラウザ上で様々な操作を簡単コントロール。

デスクのパソコンから様々な操作を可能にするRemote Web Managerを搭載。プリント枚数、JOBの入れ替え、サイズの変更や余白の設定など、様々な操作を自在にコントロール。JOBの状況もひと目で監視および管理することができます。

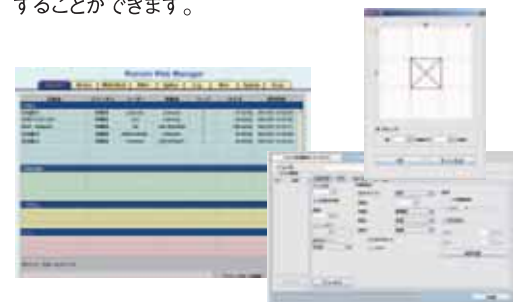

魅力のA0対応。HDDへのデータ保存で管理も簡単。

Scan

A0サイズの図面を スムーズにスキャン。

A0サイズまでのスキャンが可能なので、何枚かに分けてスキャンし、それをパソコン上で組み合わせるといった煩雑な作業も不要。業務効率が大幅に向上します。

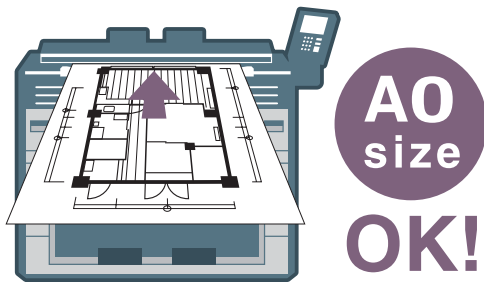

データを本体HDDに一時保存、 管理や制御も自在。

スキャンしたデータを本体のハードディスクに直接保存することができます。社内におけるデータの共有はもちろん、ブラウザ上での一括管理や制御も思いのまま。

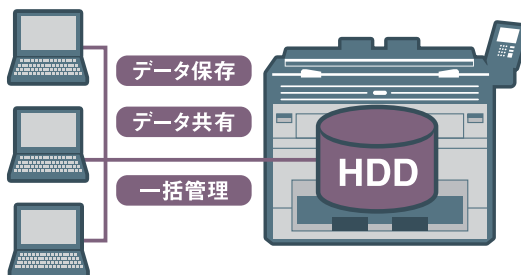

※HDDに保存されたスキャンデータは、72時間後に自動消去されます。

多彩なファイルフォーマットに対応。

TIFF6.0、Jpeg、Bitmap、CAL5-G4、PDFと、対応フォーマットが豊富。用途に合わせてフォーマットが選択でき、活用の幅が広がります。

TIFF6.0

JPEG

BITMAP

CALS-G4

PDF



環境保全のために、できることを着実に。

Ecology

グリーン購入法適合

KM-3650wは、2001年4月施行のグリーン購入法（国等による環境物品等の調達推進等に関する法律）で定める「特定調達物品等」の判断基準に適合する環境に配慮した製品です。京セラミタでは独自のマークを採用し、適合製品に表示しています。



国際エネルギー スタープログラム

OA機器の待機時の電力消費を効率的に抑える機能を備えた製品の開発・普及を目的とした、国際エネルギースタープログラム。KM-3650wは、この基準に適合した環境配慮モデルとして開発されています。



欧州RoHS指令を クリア

RoHS指令とは、EU（欧州連合）域内においてコンピュータ、通信機器、家電等の電気・電子機器について有害な化学物質の使用を禁止する指令。KM-3650wは欧州に出荷している電子・電気機器のメーカーに課せられた厳しい基準にも適合しています。

■基本性能

機種	KM-3650w Type A	KM-3650w Type B
形式	コンソール	
原稿台方式	原稿移動方式	
感光体	OPC	
複写方式	LED+間接静電方式	
現像方式	1成分接触現像方式	
定着方式	熱加圧ローラ定着方式	
メモリ容量	メモリ512MB、HDD80GB	
ウォームアップタイム*	5分以下	
給紙方式	2ロール給紙+手差し	1ロール給紙+手差し
電源	AC100V 15A 50/60Hz(共通)	
消費電力	最大1500W、コピーモード1000W以下、レディモード500W以下、 低電力モード220W以下、スリープモード50W以下	
大きさ(幅×奥行×高さ)	1,485×746×1,255mm(操作パネル60度取りつけ時)	
機械占有寸法(幅×奥行)	1,525×1,290mm(操作パネル60度取りつけ時)	1,525×1,090mm(操作パネル60度取りつけ時)
質量	217kg	210kg

* 22℃/60%RH環境下での仕様です。

■コピー機能

機種	KM-3650w Type A	KM-3650w Type B
複写原稿種	シート	
原稿サイズ	A0~A4、最大:幅914mm×長さ12,000mm	
複写サイズ	A0~A4、最大:幅914mm×長さ3,600mm	
複写速度	3.6m/分(2.5枚/分:A0サイズ、3.2枚/分:A1サイズ)	
解像度	読み込み600dpi×600dpi(256値)、書き込み600dpi×600dpi(2値)	
画像濃度調整	自動及び手動	
ファーストコピータイム	40秒以下(A1ヨコ、等倍)	
複写倍率	等倍	±5.0%(0.1%ステップ)
	拡大	141.4%、200%、282.8%、400%
	縮小	25%、35.3%、50%、70.6%
	ズーム	25%~400%(0.1%ステップ)
連続複写枚数	99枚	

■プロット機能

機種	KM-3650w Type A	KM-3650w Type B
CPU	CeleronD(2.6GHz)	
プリント速度	2.5枚/分:A0サイズ、3.2枚/分:A1サイズ	
ファーストプリントタイム	24秒(A1ヨコ)	
メモリ	コピー機能と共用	
解像度	600dpi×600dpi(2値)	
PDL/エミュレーション	HP-GL/HP-GL2/HP-RTL、CALCOMP906/907、TIFF6.0(G3、G4、packbit、非圧縮)、 CALS(G4)、BITMAP、JPEG	
対応OS	Windows2000、WindowsXP	
インタフェース	10Base-T、100Base-TX	

■スキャン機能

機種	KM-3650w Type A	KM-3650w Type B
原稿読み取り速度	2.6枚/分:A0サイズ、4.2枚/分:A1サイズ	
スキャンモード	線画、線画/グレースケール、グレースケール	
最大読み取り範囲	A0~A4、最大:幅914mm×長さ12,000mm	
解像度	600dpi、400dpi、300dpi、200dpi、100dpi	
インタフェース	10Base-T、100Base-TX	
階調	線画(2値、4階調)、線画/グレースケール(2値、5階調)、グレースケール(2値、5階調)	
ファイル形式	TIFF(G3、G4)、CALS-G4、BITMAP、JPEG、PDF	

■外形寸法

単位: mm

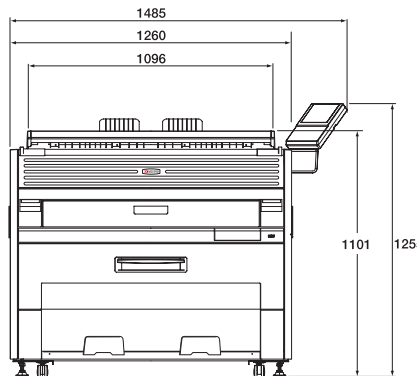
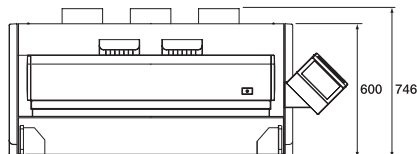

※Windowsは米国Microsoft Corporationの米国およびその他の国における登録商標です。
 ※Windowsの正式名称はMicrosoft Windows Operating Systemです。
 ※その他本カタログに記載の会社名および製品名・ロゴマークは、各社の商標または登録商標です。

※製品改良のため、仕様、外観などは予告なく変更することがありますので、営業担当者にお確かめください。※製品の色は印刷のため実際とは異なる場合があります。※カタログに記載されている画像サンプルは機能説明のために作成したもので実際の出力サンプルとは異なります。※機械本体価格には、消耗品類の価格は含まれておりません。※価格およびサービス体系、その他詳しい内容につきましては、営業担当者におたずねください。※特殊作業(階段作業・クレーン車使用など)の場合、別途料金が必要となりますのであらかじめご了承ください。国内外で流通する紙幣・貨幣・政府発行の証券類、未使用の郵便切手・官製はがき、政府発行の印紙・証券類をコピーすることは、法律で禁止されています。※著作権の目的となっている書類・音楽・絵画・版画・地図・映画・図画・写真などの著作物は、個人的にまたは、家庭内、その他これに準ずる限られた範囲内で使用するためにコピーする以外には、禁じられています。※本資料の全部または一部を無断で複写・複製することを禁じます。本製品の故障・誤作動やその他不具合により生じた直接・間接の損害に関しては当社は一切その責任を負いませんのであらかじめご了承ください。※保守サービスのために必要な補修用性能部品の最低保有期間は複合機の製造中止後7年間です。※本カタログに記載されている仕様・数値等は、一定条件のもとに測定されたものです。実際にはお客様の印刷環境(気温/湿度、品質維持のための調整動作等)、印刷条件(用紙サイズ、用紙方向、厚紙印刷、印刷原稿等)などにより異なります。

 当社は国際エネルギー省プログラムの参加事業者として、本製品が国際エネルギー省プログラムの対象製品に関する基準を満たしていると判断します。

 **◎ISO14001 認証**
 京セラミタジャパン(株)は、環境マネジメントシステムISO14001認証取得会社です。

 **安全にお使いいただくために**
 ●ご使用前に取扱説明書をよくお読みの上、正しくお使い下さい。
 ●表示された正しい電源・電圧でお使い下さい。
注意 ●アース接続を確実にして下さい。故障や漏電の場合、感電をおそれがあります。

商品のご寿命は下記まで

京セラミタ製品情報ホームページ <http://www.kyoceramita.co.jp>
 製品情報の閲覧の他プリントドライバのダウンロードができます。

京セラミタ株式会社
京セラミタジャパン株式会社
 〒103-0023 東京都中央区日本橋本町1-9-15

お客様相談窓口  **0570-046562** 受付時間 ●9:00~17:00 (但し、土曜日、日曜日及び祝日は除く)
 市内通話料金でご利用いただけます。
 ※ナビダイヤルをご利用にならないP電話・PHSなどからおかけの場合は、(06-6764-3678)をご利用下さい。

 **PRINTED WITH SOY INK™** 

このカタログは環境にやさしいエコマーク認定の再生紙と植物性大豆油インキを使用しています。
 このカタログは2007年1月現在のものです。