



京セラドキュメントソリューションズ

>PRINT>COPY>SCAN>FAX

TASKalfa 406ci

TASKalfa 356ci

カラー A4複合機

ビジネスコミュニケーションに
新しい力を

省スペース
高品質



TASKalfa 

目指したのは本当に 必要な実用性

大きさで、スピードで、サービスで…今までのありきたりな考え方を見直し、
こだわり抜いて追求した京セラ最高峰A4複合機。

この製品をおすすめする3つのシーン。さあ、想像してください。

オススメ：シーン1

A3複合機から
A4複合機に入れ替える

オススメ：シーン2

業務効率化で
2台目を追加購入する

オススメ：シーン3

他のドキュメント機器と
合わせて最適配置を考える

1

A3複合機からA4複合機に入れ替えて高品質な空間を創り出します。

[コンパクト設計] 毎日過ごすオフィスだから居心地の良さにこだわりました。

消耗品もすっきり置ける

A3複合機の消耗品も含めた設置面積と比べると、
約50%の無駄な空間を削減できます。*TASKalfa 4551ciと比較

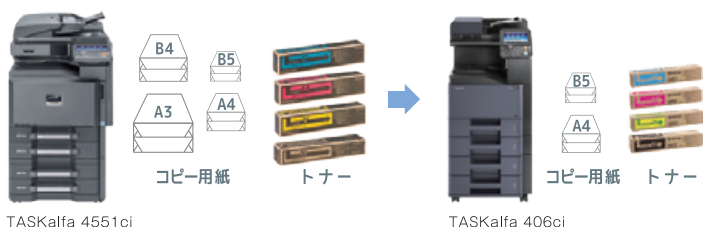

狭い空間に収まる

スリムなボディのため、狭いバックヤードや通路など、
今まで置けなかった場所に設置できます。働く
人が仕事に集中できる空間を提供いたします。

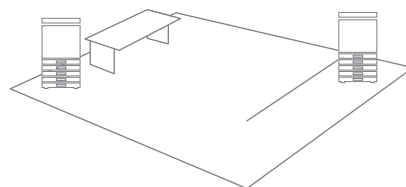



TASKalfa 406ci TASKalfa 356ci

省スペース 高品質

[高画質]

更に鮮やかな品質へ

解像度1200dpi。カタログやDMなどの高画質な印刷、明朝体などの細かい線も、今まで以上にきれいに表現できます。

 **1200dpi**

[ハイスピード]

コストそのままスピードアップ

今まで使用していたA3複合機のコストはそのまま、スピードが速い機器を導入できます。

※TASKalfa 2551ciと比較



[サービス]

A3複合機と変わらないサービス

A3複合機でお馴染みのコピーチャージ方式の保守を利用でき、手厚いサービスが継続できます。

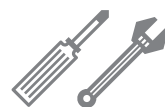



[チラシの専用機として]

チラシやDM、リーフレットを大量に出力をする専用機に。



[2台目におすすめの複合機]

操作性はA3複合機と同じ。
わざわざ覚え直す必要がありません。



TASKalfa 5551ci



TASKalfa 406ci

集中する業務を分散

まずはA3複合機を購入したけど1台だけでは足りなくなってきた、そんなお客様へ。



[2台のA3複合機の1台をA4複合機へ]

2台あるA3カラー複合機のうちの1台をA4複合機へ。
スペースやコストを削減します。



A3

A3

A3

A4

適材適所の複合機を

フロアに複数台のドキュメント機器がある場合、
A4複合機を用いて最適配置を考えてみませんか？

[A3複合機をA4複合機2台へ]

フロアのセンターマシンをA4複合機2台へ変更。
複合機までの距離を短くしもっと使いやすい空間へ。



もしA3出力が必要になった場合は？

他のフロアの
機器を
利用する。

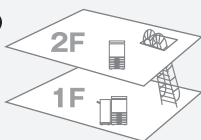

たまにしか印刷
しないので
コンビニでへ行く。

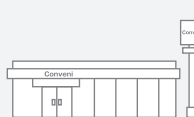

量販店に売っている
インクジェット
複合機で十分。



A3サイズを優先したい方へ

京セラのA3複合機TASKalfa 256ciはいかがでしょう？必要十分な機能を備えた
シンプルでコンパクトなA3複合機です。プリンターベースの複合機だから、トナー交換
などセルフメンテナンスでコスト削減できます。2台同時購入もお勧め致します。



省スペース 高品質



5つの 特長

■ Space

オフィス空間を有効利用。

毎日過ごすオフィスを快適空間へ。働く人が仕事に集中できる空間に。

■ Security

情報漏えいを防ぎ、安心な環境で働く。

いざと言う時仕事を守る。ドキュメントにおけるセキュリティは、複合機から。

■ Speed

仕事のスピードを上げる。

ハイスピード印刷や素早いフィニッシングで仕事を早く。

■ Cost

コストをコントロールして無駄を省く。

無駄な印刷を減らす。各種機能を活用し、コストをコントロール。

■ Usability

使いやすさは貴重な時間の短縮に。

操作性、機能はどんどん進化する。もっと簡単に、もっと時間短縮。

特長
その 1

Space スペース

設置場所の有効利用で オフィスを快適空間へ



コンパクトサイズでオフィス広々

オフィスデスクは一般的に奥行きが600mm~700mm。TASKalfa 406ciは奥行きが507mm。通路からはみ出さないサイズなので例えば、「複合機の操作中に前が通れない」というような事がおきません。

広々実感
スペース!

シンプルで落ち着きがあるキューブ デザインでオフィスをスッキリみせる



ブラッシュブルーとブラックのボディカラーはマシンをさらにコンパクトにみせ、スタイリッシュに感じさせます。造形も水平・垂直を基調とし、シンプルに。また縦に入ったヘアラインテクスチャーがギュッとスタイリッシュに演出しています。

スッキリ!

省スペースで仕分け作業

インナーフィニッシャーを装着することでA3複合機と比べて70%設置スペースを削減。省スペースのシフトソートが実現できます。

※TASKalfa 3051ciに1,000枚 フィニッシャーを装着した時と比較

70% 削減

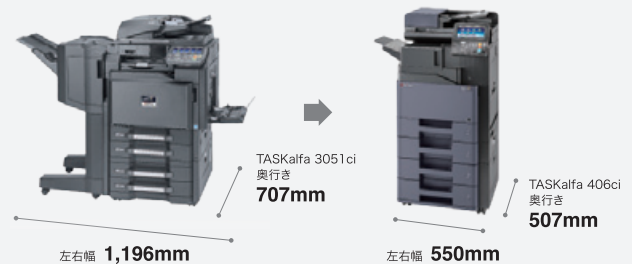

特長
その2

Security セキュリティー 情報漏洩を防ぎ安心な環境を築く

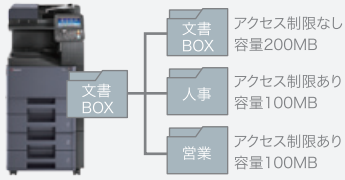

ユーザーボックスで 情報管理、アクセス制限 でセキュリティー配慮

HDD内に最大1,000個のユーザーボックスを作成できます。ユーザーボックスをグループ単位で使用することで情報の共有が可能。また、ユーザーごとのボックスにパスワードや使用量の制限・ドキュメントの保管期限を設定することもできます。

※TASKalfa 356ci はオプションのHD-11が必要です。

ジョブボックスでもっと便利に

プリント出力時にパスワードを設定することで、タッチパネル上でパスワード入力後に印刷が始まるプライベートプリント機能や、大量出力時に、1部だけ試し刷りし、内容を確認してから全数出力するといった、高度なジョブ管理ができます。

※TASKalfa 356ciはオプションのHD-11が必要です。

HDD内の残存データを 削除する

ハードディスク自動上書き機能により、ハードディスク内に残ったジョブのデータを自動的に上書き削除します。残存データからの情報漏洩を防止します。 ※オプション



厳重な管理体制で不正 使用をブロック

ICカードのユーザー認識により、厳重な管理体制を構築して不正使用を防ぐことができます。複合機の使用履歴を個人単位で残せるログ履歴、初期設定の変更ができるアクセスレベルの設定などが可能です。

※オプション



USB禁止設定で セキュリティー対策

USBメモリーは便利な反面、セキュリティー上の問題で使用を禁止にしている場合があります。京セラの製品はUSBの使用禁止設定が可能なので、お客様の方針にあわせて選択いただくことができます。

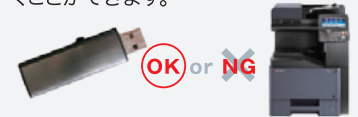

特長
その3

Speed スピード 仕事のスピードを向上する

プリントスピード

カラー
モノクロ
どちらでも

40 ページ/分

※TASKalfa 406ci

大容量給紙 ペーパーフィーダー装着で

最大**3,410**枚の連続給紙が可能です。



※オプション装着時

スキャンスピード

80 ページ/分

モノクロ

カラー

120 ページ/分

※DP-5110装着時

封筒印刷もペーパーフィーダーから
給紙ができるので効率がアップします!

※洋形3号



FAX/スキャン アドレス帳

2,000 件

ワンタッチダイヤルも1,000件

フィニッシャー装着時は最大
3,000枚の連続排紙が可能。
本体のみの排紙スペースも広く、
取り出しやすい、
標準**500**枚です。



特長
その4

Cost コスト

ランニングコストをコントロールして無駄を省く



両面2in1受信[※]

受信FAXを両面印刷で出力。さらに例えばA4判を2枚受信した場合にはA4両面1枚にまとめて出力でき、ペーパーレスや文書のコンパクト化に貢献します。



集約機能

2枚または4枚の原稿を用紙1枚に割り付けて出力。書類のコンパクト化により配布や保管を容易にでき、用紙の削減も可能です。



エコプリントでトナーを節約。

トナーの使用量をコントロールできます。社内文書と社外資料を使い分けてムダを削減。



長寿命・高画質を実現する硬質で耐久性の高いドラムを開発

長寿命アモルファスシリコンドラムを採用。部品交換頻度を最小限に抑え、小コスト化を可能に。またマシンライフまでの廃棄部品も削減でき、省資源化に貢献します。

※TASKalfa 406ciのみ



両面印刷機能

両面印刷機能を標準装備。かさばる書類を見やすくコンパクトにまとめることができ、用紙使用量の削減にも効果的です。



白紙をスキップして無駄を削減

白紙を判別し自動でスキップ。片面・両面原稿が混在しても白紙をスキップし無駄を防ぐことができます。



2色コピー

6色の中から好きな色を選び、黒+1色の2色コピーができます。修正指示の赤字の他、印鑑付きの書類などが見やすくなります。



インターネットFAXでコスト削減

ネット経由でFAX送信。コストを削減できます。またメールサーバーを介さず、イントラネット内の機器同士をネットワークで結ぶダイレクトSMTPも可能。

※オプションのFAX System10、Internet Fax Kit (A)が必要です

特長
その5

Usability ユーザビリティ

使いやすさは貴重な時間を短縮できる。

90度自由に動かせるカラータッチパネルで自分の使いやすい角度へすぐに変更

デスクに置く場合、座って操作する場合など身長や体勢によって見やすい角度に変わります。京セラ初、90度内で自由に動かせるパネルで操作性を向上させました。



※垂直時

※並行時



スキャンデータをテキスト埋め込みPDFデータに変換

書類をスキャンし文書のみをOCRによってテキストデータ化、スキャン画像に合成したPDFを作れます。これによってキーワード検索を可能にします。

※Scan Extension Kit (A)が必要です。



蓄積機能

プリント/コピー/スキャンによるドキュメントデータをHDDに蓄積し、文書の一元管理が可能で、蓄積データはいつでも出力できます。各ドキュメントを統合し、一つのジョブとして印刷することもできます。

※TASKalfa 365ciはオプションのHD-11が必要です。



2回線FAX

2つのボードを持ち、それぞれに電話回線を接続して使い分けできます。受信中の送信も可能なほか、オフィス内の2つの場所それぞれにFAX番号を割り振り、使用/管理できます。

※FAX System10が2つ必要です。



USBメモリーからダイレクトに印刷

持ち運びに便利なUSBメモリーのデータを、直接操作パネル横のUSBポートに挿入して出力できます。

長尺印刷で掲示物も簡単印刷

210mm×1200mmの長尺プリントに対応。POPやスケジュールなど掲示物の印刷に便利です。

売り上げ目標

7月のお誕生会

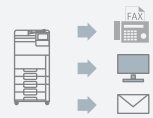

マルチセンド機能

FAXもスキャンも1つの操作で送信することができます。情報の配信や共有化の作業を軽減し、効率化をはかります。

様々な専用機能が ワークフローを改善

※すべてオプションです。

IDカードをかざしてから印刷開始。印刷物の混在や紛失、ミス出力を防ぎます。

TASKGUARDサーバーレス認証印刷



複合機からかんたんにUTMの稼働レポートを印刷することで、セキュリティ対策の状況がわかります。

セキュリティレポート連携パッケージ

UTM（統合脅威管理）であるWatchGuard XTM/Firebox®T10のネットワークセキュリティレポートを、PCを介さずに複合機の操作パネルから印刷することができます。「セキュリティ機器を導入したが、その効果がわかりにくい」、「自社のインターネット利用状況がわからない」といった課題に対し、使い慣れた複合機でのかんたんな操作で導入効果を確認することができます。



※別途 WatchGuard XTM または Firebox® T10、レポートサーバーの構築が必要です。

PCレスでマークシート作成から採点、分析まで簡単

TEACHING ASSISTANT

タッチパネルから問題数や受験者数などを入力し、マークシートを印刷。正答をマークし、回答用紙をスキャンして採点、分析し、レポートまで作成します。

タッチパネルから入力

- ◎問題数
- ◎選択数
- ◎受験者数



解答用紙をスキャン

- ◎採点
- ◎分析
- ◎レポート

ひとつの回線で複数の複合機からFAX送信

TALK 親子FAX

FAXキットを装着した複合機（親機）を通して、他の複合機（子機）からFAX送信できます。固定通信費を削減します。

FAX送信可能



親機

※TASKalfa 406ci/356ciは子機のみ利用できます。

iPadで外からFAX送信

TALK F-Transporter

iPadでFAX送信するシステム。FAX文書はオフィスの複合機経由で送信するため、外出中や出張中も事務作業が可能です。



タッチパネルからEvernote、Googleドライブ™へ。

KYOCERA Cloud Connect for Evernote / Google Drive™

Evernote や Googleドライブへ直接ログイン。保存データを検索し、印刷。また、スキャンデータにタグをつけて保存可能。MAILやFAXで送る手間が省けます。



かんたんにマイナンバーを管理する。

マイナンバー届出書作成ツール

マイナンバーの運用をお手伝いするツールです。本人確認書類と通知カードが記載された届出書が約1分で作成できます。ファイリングしておくことで必要な時にすぐ確認できます。



用途に合わせて選べる 充実のオプション

自動原稿送り装置

※どちらか一方が必要です。

スタンダードな
原稿送り装置

DP-5100



両面同時読込ができる
原稿送り装置

DP-5110



メールピン

全部で6つのトレイに分ける
事が出来ます。

MT-5100



フィニッシャー

ステープルや仕分けをする装置



DF-5100

場所をとらないインナーフィニッシャー。シフトソートとステープルが可能。



DF-5110

1000枚まで排紙可能なフィニッシャー。シフトソートと3種のステープルが可能。



DF-5120

3000枚まで排紙可能なフィニッシャー。2つのトレイに仕分けが可能なシフトソートや3種のステープル。さらに2穴のパンチが可能。

PH-5110

パンチユニット。DF-5110に装着して使用。



その他のオプション

原稿の
一時置きに
便利。



原稿台

排紙トレイを
2層に分ける
オプション。

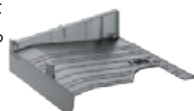

JS-5100

ICカードを
読む時の
リーダー。



ICカードリーダー

FAXユニット
(2枚装着可)

FAX System 10

ペーパーフィーダー 用紙をストックする

1段カセット
550枚(64g/m²)
収容可能。



PF-5120



2段ペーパーフィーダー
550枚(64g/m²)×2 収容可能。

PF-5130



大容量ペーパーフィーダー
2200枚(64g/m²) 収容可能。

PF-5140

※PF-5130またはPF-5140を装着する場合、PF-5120が必要です。

おすすめ構成



スタンダード

4段カセットを装着したフロア置き
のスタンダード構成です。オフィスや店舗のバック
ヤード等、どこでもフィットします。



受付にはこちら

クリニックや店舗、美容院等の受け付けに
お勧めのデスク置き構成です。
座ったままの操作が多い場合にお勧めです。



受発注がFAX

FAXや印刷物の排出先を分けたい方へお勧め
のメールピン付きの構成です。例えば受注FAX
と通常FAXのトレイに分けることで急ぎのFAX
にすぐ気付くことができます。



簡易リーフレット専用機

大量印刷や仕分業務に備えフィニッシャーを
装着した構成です。社内でリーフレットやチラシ、
会議資料などを制作することが多い事務所や不動産、
店舗にお勧めです。

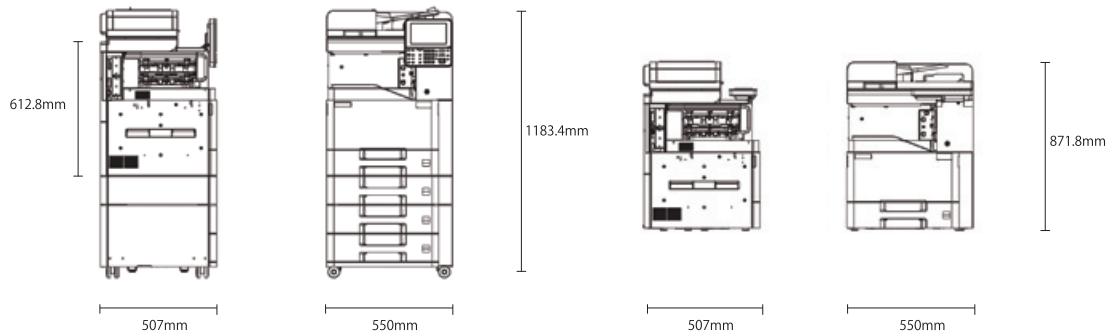

■基本仕様・コピー機能

	TASKalfa 406ci	TASKalfa 356ci
名称	TASKalfa 406ci	TASKalfa 356ci
形式		デスクトップ
カラー対応		カラー対応
読み取り解像度		600dpi×600dpi
書き込み解像度		600dpi×600dpi
階調		256階調
画像メモリー/大容量ストレージ	2.0GB/HDD容量 320GB	2.0GB/SSD 8GB/HDD容量 320GB(オプション装着時)
ホストインターフェイス	Hi-Speed USB2.0×1、USBホスト×3	ネットワークインターフェイス(1000Base-T/100Base-TX/10Base-T)×1 オプションインターフェイス×2
原稿サイズ		最大:A4 最小:A6タテ 画像欠け幅:先端4±1.5/0mm以内 後端、左右4mm以下 (A6タテは5+1.5/-2mm)
用紙サイズ		ペーパーフィーダー:A4~A5タテ、洋形3号封筒 手差し:A4~A6タテ、ハガキ
用紙坪量		ペーパーフィーダー:60~256g/m ² 手差し:60~256g/m ²
ウォームアップタイム ^{※1}	主電源ON:24秒以下、低電力モード:10秒以下、スリープモード:21.8秒以下	主電源ON:24秒以下、低電力モード:10秒以下、スリープモード:19.7秒以下
ファーストコピータイム	白黒:5.8秒以下、カラー:6.9秒以下	白黒:5.9秒以下、カラー:7.3秒以下
連続複写速度	カラー/白黒:40枚/分(A4、B5、A5、A6)	カラー/白黒:35枚/分(A4、B5、A5、A6)
複写倍率		固定倍率:400%、200%、141%、122%、115%、86%、81%、70%、 50%、25% ズーム:25%~400%(1%単位の任意選択)
給紙方式/給紙容量		550枚ペーパーフィーダー(64g/m ²)×1段+110枚手差し、長尺1枚(手差し)
連続複写枚数		1~999枚(テンキー方式)
電源		AC 100V 12.3A 50/60Hz共通
消費電力		最大:1250W コピー/プリントモード:767W レディモード:107W 低電力モード:60W オフモード:0.3W スリープモード:(復帰優先)10.3W、(節電優先)1.7W
エネルギー消費効率	121kWh/年 区分:複合機a	100kWh/年 区分:複合機a
大きさ(幅×奥行×高さ)		550×507×612.8mm(コンタクトガラス上面)
機械占有寸法		808×507mm(手差しトレイ使用時)、1239×532mm(フルシステム ^{※2})
質量		約48kg(トナーコンテナ、自動原稿送り装置含まず)

※1 22°C/60%RH環境下での仕様です。 ※2 本体+PF-5120+PF-5130もしくはPF-5140+DF-5120装着時

■プリント機能

	TASKalfa 406ci	TASKalfa 356ci
連続プリント速度		コピー仕様と同等(1,200dpi×1,200dpiの場合印刷速度は半速になります)
ファーストプリントタイム	白黒5.4秒、カラー6.4秒	白黒5.5秒、カラー6.5秒
書き込み解像度		1,200dpi×1,200dpi(半速)、9600dpi相当x600dpi
ページ記述言語		プリスクライプ ^{※1}
対応プロトコル		TCP/IP(IPv4/IPv6)、AppleTalk、NetBEUI
対応OS		Windows XP/Vista/7/8/8.1/10/Windows Server2003/2008/2008R2/2012/Mac OS X(10.5~)
内蔵フォント		アウトラインフォント:93フォント(PCL6)、136フォント(KPDL3)、8フォント(Windows Vista) ビットマップフォント:1フォント、79フォントはアウトラインフォントで処理 日本語:平成朝体™W3、平成ゴシック体™W5(アウトライン)・JIS第二/第二水準準拠 OCR文字:OCR-A、OCR-B、OCR-C、カナ
エミュレーション		PCL6(PCL5c/PCL-XL)、KPDL3(PostScript Level3互換)、PDF Direct Print、XPS、 Epson VP-1000 ^{※2} 、NEC PC-PR201 ^{※2} 、IBM 5577 ^{※2}
インターフェイス		ネットワークインターフェイス(1000Base-T/100Base-TX/10Base-T)×1、Hi-Speed USB2.0×1、IEEE802.11b/g/n ^{※2}
バーコード生成機能		1次元バーコード(45タイプ)、2次元バーコード(PDF417タイプ)

※1 機種により対応するコマンドの一部異なります。 ※2 オプション対応

■スキャン機能

	TASKalfa 406ci	TASKalfa 356ci
原稿サイズ		最大A4
読み取り解像度		600dpi、400dpi、300dpi、200dpi、200×100dpi、200×400dpi
原稿読み取り速度 ^{※1}		片面原稿(300dpi):(カラー)40ページ/分、(白黒)60ページ/分 両面原稿(300dpi):(カラー)80ページ/分、(白黒)120ページ/分
インターフェイス		ネットワークインターフェイス(1000Base-T/100Base-TX/10Base-T)×1、Hi-Speed USB2.0×1、IEEE802.11b/g/n ^{※2}
対応プロトコル		SMB、SMTP、FTP、FTP over SSL、USB、KM-WSDL、TWAIN Driver、WSD-Scan
対応OS		TWAIN Driver: Windows XP/Vista/7/8/8.1/10/Windows Server2003/2008/2008R2/2012/2012R2 WIA Driver: Windows Vista/7/8/8.1/10/Server2008/2008R2/2012/2012R2
出力フォーマット		TIFF(MMR圧縮)、JPEG、OpenXPS、XPS、PDF(MMR圧縮)、PDF(高圧縮)、PDF(OCR) ^{※3}
ドライバー		TWAIN Driver、WIA Driver

※1 DP-5110装着時 ※2 オプション ※3 Scan Extension Kit(A)が必要ですが。

■FAX機能 ※オプション FAX System10が必要ですが。

	TASKalfa 406ci	TASKalfa 356ci
適用回線		加入電話回線、Fネット (G3サービス)
走査線密度	ノーマル:8dot/mm×3.85line/mm、ファイン:8dot/mm×7.7line/mm、スーパーファイン:8dot/mm×15.4line/mm、ウルトラファイン:16dot/mm×15.4line/mm、600dpi×600dpi	
通信速度		33.6/31.2/28.8/26.4/24.0/21.6/19.2/16.8/14.4/12.0/9.6/7.2/4.8/2.4kbps(自動シフトダウン方式)
符号化方式		MMR、MR、MH、JBIG
通信モード		G3
送信原稿サイズ		A4~A6、長尺サイズ1,600mm(A4幅) ^{※1}
記録紙サイズ		A4~A6
電送時間		3秒未満(JBIG使用時) ^{※2}
メモリー容量		標準16MB、最大120MB ^{※3}

※1 420mmを超えるサイズは、オプションが必要ですが。 ※2 A4判700字程度の原稿を標準的画質(8×3.85本/mm)で、高速モード(33,600bps)で送信時の速さです。 ※3 オプション対応

◎これらはいずれも画像情報のみの電送速度で通信の制御時間は含まれておりません。◎実際の送信時は原稿の内容、相手機種、回線の状態により異なります。

※ 他本カタログに記載の会社名および製品名・ロゴマークは、各社の商標または登録商標です。※製品改良のため、仕様、外観などは予告なく変更することがありますので、営業担当者にお確かめください。※製品の色は印刷のため実際とは異なる場合があります。※カタログに記載されている画像サンプルは機能説明のために作成したもので実際の出力サンプルとは異なります。※機本体価格は、消耗品類の価格は含まれておりません。※価格およびサービス体系、その他詳しい内容につきましては、営業担当者におたずねください。※特殊作業(階段作業・クレーン車使用など)の場合、別途料金が必要となりますのであらかじめご了承ください。※国内外で流通する紙幣・貨幣・政府発行の証券類、未使用の郵便切手・官製はがき、政府発行の印紙、証券類をコピーすることは、法律で禁止されています。※著作権の目的となっている書類・音楽・絵画・版画・地図・映画・図画・写真などの著作物は、個人的にまたは、家庭内、その他これに準ずる限られた範囲内で使用するためにコピーする以外には、禁止されています。※本資料の全部または一部を無断で複製・複製することを禁じます。※本製品の故障、誤作動やその他不具合により生じた直接・間接の損害に関しては当社は一切その責任を負いませんのであらかじめご了承ください。※保守サービスのために必要な補修用性能部品の最低保有期間は複写機の製造中止後7年間です。※本カタログに記載されている仕様・数値等は、一定条件のもとに測定されたものです。実際にはお客様の印刷環境(気温/湿度、品質維持のための調整動作等)、印刷条件(用紙サイズ、用紙方向、厚紙印刷、印刷原稿等)などにより異なります。

◎ サポート

ネットワーク環境を使いリモートで行うサービスです。保守サービスと合わせてご利用いただくことをおすすめします。





機器稼働レポート

トナーアラート通知サービス

予防安全サービス

※詳しくは、営業担当へおたずねください。

	TASKalfa 406ci	TASKalfa 356ci	
スピード	 <small>コピースピード コピースピード スキャンスピード スキャンスピード</small>	 <small>コピースピード コピースピード スキャンスピード スキャンスピード</small>	
コピー	○	○	
プリント	○	○	
FAX	○	○	
スキャン	○	○	
文書ボックス	○	○	
両面印刷	○	○	
無線LAN (オプション)	○	○	
タッチパネル	○	○	
HyPAS	○	○	
ICカード認証 (オプション)	○	○	
USB (プリント/スキャン)	○	○	
アドレス帳/ワンタッチダイヤル	2,000件/1,000件	2,000件/1,000件	
外形寸法 (W×D×H)*	550×507×612.8mm	550×507×612.8mm	
出力解像度	9,600dpi相当×600dpi、1,200dpi×1,200dpi (半速)	9,600dpi相当×600dpi、1,200dpi×1,200dpi (半速)	
最大給紙容量 (標準/オプション)	660枚/3,410枚	660枚/3,410枚	
ステープル (オプション)	○	○	
ウォームアップ時間	24秒以下	24秒以下	
ファーストコピー時間 (白黒/カラー)	5.8秒以下/6.9秒以下	5.9秒以下/7.3秒以下	
ファーストプリント時間 (白黒/カラー)	5.4秒以下/6.4秒以下	5.5秒以下/6.5秒以下	
アプリケーション			
有償	KYOCERA Cloud Connect for Evemote/Google Drive	○	○
	TEACHING ASSISTANT	○	○
	マイナンバー届出書作成ツール	○	○
	TALK F-Transporter	○	○
	TALK D-Finder	○	○
	セキュリティーレポート連携パッケージ	○	○
	TALK 親子FAX	○	○
	TASKGUARDサーバーレス認証印刷	○	○
無償	KYOCERA Mobile Print	○	○
	KYOCERA Net Viewer	○	○
	AirPrint	○	○
	googleクラウドプリント	○	○
Mopria	○	○	

※オプション装着時



本製品はグリーン購入法の基準に適合しています。



本製品は国際エネルギースタープログラムの基準に適合しています。



本製品はエコマークを取得しています
TASKalfa 406ci TASKalfa 356ci
認証番号:15155064号



◎ISO14001 認証
京セラドキュメントソリューションズ株式会社及び
京セラドキュメントソリューションズジャパン(株)本社は、
環境マネジメントシステムISO14001 認証取得会社です。



安全にお使いいただくために
●ご使用前に取扱説明書をよくお読みの上、正しくお使いください。
●表示された正しい電源、電圧でお使いください。
●アース接続を確実に行って下さい。故障や漏電の場合、感電するおそれがあります。



GOOD DESIGN

2015年度グッドデザイン賞を受賞
TASKalfa 406ci/356ciは2015年度グッドデザイン賞を受賞しています。A4用紙を主に使用されるお客様に対してA3複合機と同等の機能を提供し、文字サイズや操作パネル等のユーザビリティやアクセシビリティへの配慮、オフィスの実使用をしっかりとリサーチし、ユーザー視点に立って最適な価値を提供しているところが高く評価されました。
※「グッドデザイン賞」は、公益財団法人日本デザイン振興会が主催する日本で唯一の総合的なデザイン推奨制度で、毎年デザインが優れた物事に送られています。
1957年に創設された「グッドデザイン商品選定制度」を母体として50年以上にわたって、私たちの暮らしと産業、そして社会全体を豊かにする「良いデザイン」を顕彰し続けています。

商品のご寿命は下記まで

〈製造元〉

京セラドキュメントソリューションズ株式会社

〈販売元〉

京セラドキュメントソリューションズジャパン株式会社

〒158-8610 東京都世田谷区玉川台2丁目14-9 <http://www.kyoceradocumentsolutions.co.jp>

お客様相談窓口  **0570-046562** 受付時間 AM9:00~12:00 PM1:00~5:00 (但し、土曜日、日曜日および祝日は除く)

※ナビダイヤルをご利用になれないIP電話・PHSなどからおかけの場合は、(06-6764-3678)をご利用下さい。