

KM-4035の主な基本機能	
機 種	KM-4035
機 式	デスクトップ
原 稿 台 方 式	固定式
感 光 体	a-Si
複 写 方 式	半導体レーザー+電子写真方式
現 像 方 式	乾式一成分現像方式
定 着 方 式	ヒートロール方式
メ モ リ 容 量	標準:64MB 最大:20GBまで増設可能 (オプションハードディスクHD-70装着時)
ウォームアップタイム*	20秒以内
給 紙 方 式	500枚×2段+200枚 (手差し)
使 用 電 源	AC100V 15A 50/60Hz (共通)
消 費 電 力	最大:1,450W以下 (フルオプション時) コピー時:675W以下 待機時:160W以下 プレヒート時:90W以下 シャットオフ時:0.1W以下
エネルギー消費効率	55Wh/h
大きさ (幅×奥行×高さ)	585×646×745 (mm)
機械占有寸法 (幅×奥行)	手差しオープン時:739×646 (mm) フルシステム*:1,512×646 (mm)
質 量	約82kg

*23℃、50%RH環境下での仕様です。

コピー機能	
機 種	KM-4035
複 写 原 稿	シート、ブック、立体物
原 稿 サ イ ズ	最大A3 (297×420mm)
複 写 サ イ ズ	カセット:A3~A5タテ 手差し:A3~B6タテ、ハガキ 欠け幅:先後端3.0±2.5mm以下、左右2.0±2.0・1.5mm
複 写 速 度	A4:40枚/分 A3:23枚/分 B5:40枚/分 B4:23枚/分
解 像 度	600dpi×600dpi
階 調 性	256階調
ファーストコピー	3.5秒以下
複 写 倍 率	等倍:1:1±0.8% 固定倍率:400%、200%、141%、122%、115%、86%、81%、70%、50%、25% ズーム25~400%(1%単位での任意設定) ※SRDF-2使用時25~200%
連 続 複 写 枚 数	1~999枚

プリンタ機能 ※オプションのPrinting System (U)またはPrint/Scan System (U)が必要です。	
C P U	PowerPC 750Cxe (500MHz)
プ リ ン ト 速 度	40枚/分 (A4、コピーモード)
ファーストプリントタイム	5秒以下 (レディ時、A4)
解 像 度	Fast1200モード:1800dpi相当×600dpi、600dpiモード:600dpi×600dpi、 *スムーズジキング機能により2400dpi相当×600dpiのスムーズジキング処理が可能
ページ記述言語*	プリスクライプ
ページメモリ**	標準64MB (最大576MBまで増設可能)
エミュレートプリンタ	NEC PC-PR201/65A、HP PCL6 (PCL5eとPCL-XL)、IBM 5577 F01/G01、 EPSON VP-1000 (ESC/P24-J-B4)、FUJITSU FMPR359F1、 KC-GL (HP 7550A)、KPD L3 (日本語ホストスクリプト互換 オプション)
対 応 プ ロ ト コ ル	TCP/IP、IPX/SPX、Ether Talk、Net BEUI
内 蔵 フ ォ ン ト	日本語:平成明朝体™ W3、平成角ゴシック体™ W5 (アウトライン)、JIS第二/第三水準準拠) 欧文:アウトラインフォント45種類、ビットマップフォント80種類 OCR文字:OCR-A、OCR-B、OCR-C/カナ
イ ン タ ー フ ェ ース	高速双方向パラレル (IEEE 1284準拠)、ネットワークインタフェース (10Base-T、 100Base-TX)、Hi-Speed USB2.0×1、オプションインタフェーススロット×2 (内1つはハードディスクオプションスロットとして使用)
対 応 O S	Windows95 (OSR2以降)/98 (SE)、Me、NT4.0、2000/XP/Server2003 Mac OS (System 7.8~Mac OS X ※オプション)
メモリアカドスロット	1スロット (CompactFlash/Max256MB) ※メモリアカドへの書き込み機能搭載
両 面 印 刷 機 能	標準装備
縮 小 機 能	70%(A3→A4、B4→B5、A4→A5)、81%(B4→A4、B5→A5)、86%(A3→B4、A4→B5)、 94%(A4→レター、レター→A4)、98%(A3(Full)→A3、B4(Full)→B4、A4(Full)→A4、 B5(Full)→B5、A5(Full)→A5、リーガル(Full)→リーガル、レター(Full)→レター、レジャー(Full)→ レジャー)、ストックフォーム→B4、ストックフォーム→A4
バーコード生成機能	1次元バーコード (45タイプ)、2次元コード (PDF417)
フォームオーバーレイ機能**	プリンタのハードディスクに登録可能 (メモリアカドへの登録も可能)
メディアタイプセレクション	○**3
RAM DISK SYSTEM	○**4
仮想メールボックス	○**5

- ※1 機種により対応するコマンドが一部異なります。
 ※2 両面印刷を行う場合、また出力するデータによっては、メモリの増設が必要になる場合があります。
 ※3 フォーム数は、登録する個々のフォームの容量、プリンタ本体のメモリ容量により異なります。
 ※4 オプションのプリンタ用ハードディスク装着時には使用できません。
 ※5 オプションのプリンタ用ハードディスクが必要です。
 ◎本機とPCの間に切替機等装着した場合、印刷に不具合が生じることがあります。

ISO 14001 JACOB
 UKAS MANAGEMENT SYSTEMS
 ©ISO14001 認証
 京セラミタジャパン(株)は、環境マネジメントシステムISO14001の認証取得会社です。

京セラミタジャパン製品情報ホームページ
 製品情報の閲覧の他プリンタドライバのダウンロードができます。
<http://www.kyoceramita.co.jp>

商品のご寿命は下記まで



このカタログは環境にやさしいエコマーク認定の再生紙と植物性大豆油性インキを使用しています。
 このカタログは2005年12月現在のものです。

スキャナ機能 ※オプションのPrint/Scan System (U)またはScan System (E)が必要です。	
原 稿 読 み 取 り 速 度	50枚/分 A4、600dpi、文字+写真モード
ス キ ャ ン モ ード	モノクロスキャン
最 大 読 み 取 り 範 囲	A3
解 像 度	600、400、300、200dpi
対 応 パ ソ コ ン	IBM PC/AT互換機 (OSとアプリケーションが動作するために十分なCPU、 メモリ容量であること。画像を扱うのに十分なハードディスク容量があること。)
対 応 O S	Windows95 (OSR2以上) /98 (SE) / Me / NT4.0 / 2000 / XP
イ ン タ ー フ ェ ース	10Base-T、100Base-TX
階 調	2値/dot 256階調 (誤差拡散処理)
読 み 取 り モ ード	文字、写真、混在、OCR
圧 縮 方 式	G4 (MMR)
フ ェ イ ル 形 式	TIFF、PDF
プ ロ ト コ ル	TCP/IP
添 付 ソ フ ト ウ ェ ア	Scanner File Utility、アドレス帳、Address Editor、TWAIN Source、 KM-DocumentBinder (体験版:60日間限定)

Fax機能 ※オプションのFAX System (J) が必要です。	
型 式	送受信兼用機
接 続 回 線	加入電話回線、Fネット(G3サービス)
走 査 線 密 度	ノーマル:8dot/mm×3.85line/mm ファイン:8dot/mm×7.7line/mm スーパーファイン:8dot/mm×15.4line/mm ウルトラファイン**1:1.16dot/mm×15.4line/mm
電 送 速 度	3秒未満 (JBIG使用時)**2
走 査 方 式	平面走査
符 号 化 方 式	MH、MR、MMR、JBIG
最 大 原 稿 サ イ ズ	幅:148~297mm 長さ:148~1,600mm**3
記 録 方 式	レーザーによる普通紙記録
記 録 紙 サ イ ズ	A3~A5タテ
原 稿 給 紙	自動給紙 (100枚) ※オプションのSRDF-2装着時
メ モ リ 容 量	ビットマップ:標準4MB/最大8MB 画像:標準4MB/最大8MB
相 互 通 信	スーパーG3規格機
通 信 速 度	33,600/31,200/28,800/26,400/24,000/21,600/19,200/16,800/ 14,400/12,000/9,600/7,200/4,800/2,400bps (自動シフトダウン方式)

- ※1 オプションメモリ(FM1-8MB)増設時。
 ※2 A4判700字程度の原稿を標準画質(8×3.85本/mm)で高速モード(33,600bps)で送った時の速さです。
 ※3 420mmを超えるサイズは、オプションのSRDF-2装着時。

KM-4035の外形寸法 単位:mm

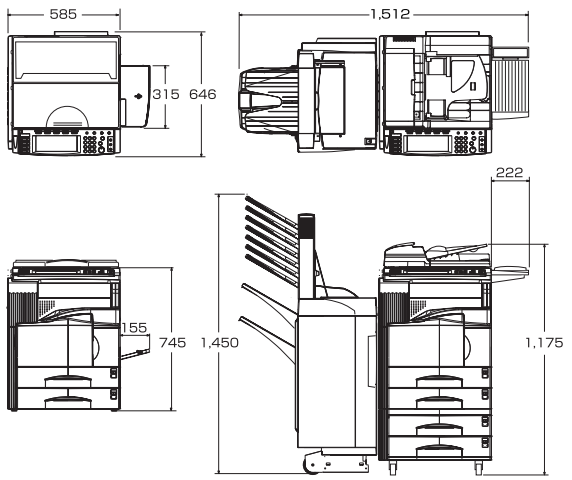

※Windowsは米国Microsoft Corporationの米国およびその他の国における登録商標です。※Windowsの正式名称はMicrosoft Windows Operating Systemです。※KM-DocumentBinderは京セラミタの登録商標です。
 ※IBM、PowerPC750、PowerPC、Architectureは、IBM Corporationの登録商標です。※プリスクライプ、PRESCRIBEは、京セラ株式会社の登録商標です。※その他本カタログに記載の会社名および製品名、ロゴマークは、各社の商標または登録商標です。※製品改良のため、仕様、外観などは予告なく変更することがありますので、営業担当者にお確かめください。※製品の色は印刷のため実際とは異なる場合があります。※カタログに記載されている画像サンプルは機能説明のために作成したもので実際の出力サンプルとは異なります。※機械本体価格には、消耗品類の価格が含まれておりません。※価格およびサービス体系、その他くわしい内容につきましては、営業担当者におたずねください。※特殊作業 (階段作業・クレーン車使用など) の場合、別途料金が必要となりますので予めご了承ください。※国内外で流通する紙幣・貨幣・政府発行の証券類、未使用の郵便切手・官製はがき、政府発行の印紙・証券類をコピーすることは、法律で禁止されています。※著作権の目的となっている書類・音楽・絵画・映画・地図・映画・図画・写真などの著作物は、個人的にまたは、家庭内、その他これに準ずる限られた範囲内で使用するためにコピーする以外は、禁止されています。※本資料の全部又は一部を無断で複写・複製することを禁じます。本製品の故障・誤動作やその他の不具合により生じた直接・間接の損害に関しては当社は一切その責任を負いませんのであらかじめご了承ください。※本カタログに記載されている仕様・数値等は、一定条件のもとに測定されたものです。実際にはお客様の印刷環境 (気温/湿度・品質維持のための調整動作等)、印刷条件 (用紙サイズ、用紙方向、厚紙印刷、印刷原稿等) などにより異なります。

京セラ ミタ株式会社
 京セラ ミタジャパン株式会社
 〒103-0023 東京都中央区日本橋本町1-9-15

お客様相談窓口

 受付時間 9:00~17:00 (但し、土曜日、日曜日及び祝日は除く)
 ナビダイヤル 市内通話料金でご利用いただけます。

東京(日本橋)・大阪(玉造)・札幌・旭川・仙台・山形・盛岡・秋田・郡山・さいたま・新潟・宇都宮・熊谷・前橋・狭山・千葉・水戸・市川・立川・横浜・厚木・川崎・甲府・名古屋・岐阜・岩倉・岡崎・静岡・浜松・津・金沢・長野・松本・寝屋川・堺・京都・奈良・神戸・姫路・尼崎・高松・松山・徳島・広島・山口・岡山・福山・松江・福岡・佐賀・鹿児島・北九州・大分・久留米・熊本・長崎・宮崎・那覇

CAT/08TE0512AST-SST/J/8584F290

THE NEW VALUE FRONTIER



KM-4035

A3対応、ネットワークスキャナ、ネットワークプリンタ、ネットワークFAX、コピー、デジタル複合機カタログ



※オプション



ビジネスを加速するハイ・パフォーマンス。
 高速モノクロ複合機

※写真は、KM-4035にSRDF-2、PF-75、J-1402、DF-71J、AK-71Cを装着した状態です。



(認証番号04117002)



国際エネルギースタープログラムの対象製品。
 京セラミタジャパン(株)は、環境マネジメントシステム ISO14001の認証取得会社です。

書類は資産。ローコストでフル活用できるソリューションはないのだろうか？

ドキュメントを、もっと効率よく運用・作成できないものか？

FAXもPCで、送受信。見落としもなくなる、レスペーパーにもなるのだが？

出力コストは部門ごとに管理したい。できるのだろうか？

いつも使う書類を、マシンに保存できたら便利だが？

仕上げがプレゼンを左右する。体裁の良いドキュメント作成をするには？

環境性能は、どうだろう？

書類をデジタル化し、シェアする。 利益を生む高性能がここにあります。

アイデアは一枚のメモから始まり、ビジネスは書類から始まる。

PCで作るドキュメントも、紙の書類も、顧客データも、FAXも。

ビジネスの情報のすべてをひとつにできたら、書類は資産となって、

もっともっと活躍するはず。みんなでシェアできたら、

利益も、もっと生むはず。レスペーパーも実現する。

ネットワークで、PCをベースに情報をハンドリングする

オフィス文書のフル活用。この一台が実現します。

Finishing

文書の仕上げは読みやすく、きちんと整理。

3,000枚パンチ付フィニッシャ [DF-71J]

排紙時に仕分け・ステイブル・パンチを自動処理。紙を止めずに一枚ずつパンチを行う単シートパンチ機構で、ステイブル/パンチ処理のために出力スピードを損なうことはありません。排紙トレイには、3,000枚までの出力紙をスタック可能です。



※装着にはAK-71Cが必要です。
※インチ系の用紙は扱えません。
※対応サイズはA3、A4 (タテ/ヨコ) B4、B5です。



1,000枚ステイブルフィニッシャ [DF-73]

最大1,000枚の用紙をスタック可能。1回あたりのプリント部数はさほど多くないというユーザーに最適な、お求めやすいフィニッシャです。複数部印刷時の仕分けや1点留めのステイブルが可能です。



※装着にはAK-71Cが必要です。



中綴じフィニッシャ [DF-75]

大量の文書を高速で両面印刷し、2つ折して中綴じステイブル。さらにパンチ処理も可能です。(オプション) 出力スピードを損なうことなく製本まで自動化します。プレゼンテーション書類や社内マニュアルなど、スマートな体裁に仕上げることができます。製本の外注経費や、作業時間を大幅に削減することができます。

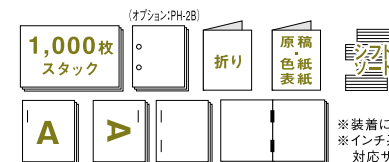

※装着にはAK-71C, RA-1が必要です。
※インチ系の用紙は扱えません。
※対応サイズはA3、A4タテ、B4です。



メールボックス [M-2107]

7つのトレイを活用して、プリンタの排紙先として各トレイを指定可能。出力紙の混在や間違っってピックアップされるトラブルを防止します。

※M-2107の装着には、DF-71J, AK-71Cが必要です。



本体内蔵フィニッシャ [DF-78]

1点止めステイブルと、最大500枚(B4以上は250枚)までの仕分けを自動でおこなうフィニッシャです。本体内蔵のため、スペースを取らずに装着できます。シンプルながら便利なフィニッシャです。



サポート

万一のトラブルにも安心。 フェールセーフ機構。

たとえば各カセットや、両面ユニットの部分的な機能にトラブルが発生した場合にも、自動的に故障部を切り離し、それ以外の機能を継続稼働させ、完全なシステムダウンを回避することが出来ます。マシンダウンによる業務ストップのリスクを最小限に押さえることが出来ます。

マシンの管理をオンラインサービス。 Kyocera Mita Telemetering Service

万一、マシントラブルが発生した場合、その内容の自動通報や故障箇所のリセットカウンタ自動検針などをオンラインで行うKMAS (Kyocera Mita Administration System)。京セラ製PHS (PM-02) 端末によりお客様の回線を占有することなく遠隔診断が出来る、便利なサービスを用意しています。

※詳しい内容につきましては、担当の営業におたずねください。



ネットワークFAXでPCから直接送受信。

ネットワーク上での簡単宛先登録。

Address Editor for FAXで、ネットワーク上のPCからワンタッチダイヤル登録が可能です。登録件数は最大600件。



JBIG圧縮で階調豊かに、高速送信。

地図や写真など、大きなデータの原稿も、JBIG圧縮技術によって高品位に圧縮、短時間で送信することができます。送信時間の短縮と鮮明な画像の両立を実現します。

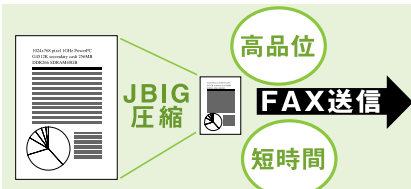

原稿のセット方向をまよわない回転送信機能。

FAX送信時、相手先FAXに合わせてタテ/ヨコの向きを自動的に回転させるため、原稿のセット方向を気にする必要はありません。受信時にも、原稿のサイズが記録紙と同じで方向が異なる場合、自動的に画像を反時計回りに90度回転して出力します。



2回線同時送受信も可能なマルチポート機能*

KM-4035は、1台でアナログ2回線にまで拡張できるマルチポートFAXをご用意。2回線にわたっての同時送受信や順次同報が可能となり、大幅に送信時間を短縮することができます。さらに大量の受信中でも、送信が可能となり効率を大きくアップすることができます。また送信回線を選択することや、回線ごとに排紙先を分けることもできます。

*オプション。

紙を有効活用する両面、2in1受信機能

受信したFAXを両面印刷で出力。さらに、小さな原稿を複数枚受信時などには便利な2in1受信機能があります。たとえばA5(ヨコ)判を2枚受信した場合には、A4判1枚にまとめて出力します。レスペーパーや、文書のコンパクト化にも貢献します。

*A3・B4原稿は横長、その他サイズは縦長と想定し、両面受信時は常に左と右方向で印刷されるように原稿の向きや大きさに応じて自動的に裏面の天地を逆にします。
*1通内の連続する2ページが同一の解像度である場合のみ有効。

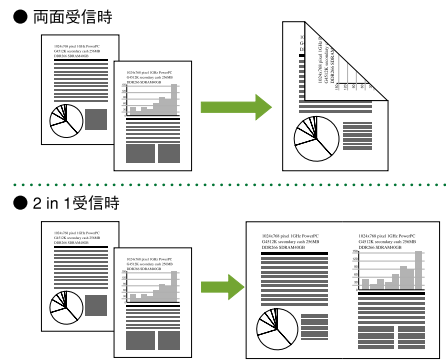

Network FAX

PCで作成したFAX文書をダイレクトに送信*

各種アプリケーションで作成したFAX文書は、プリントアウトすることなく、ファクス送信することができます。レスペーパーはもちろん、よれやカスレのない鮮明なファクスを送ることができます。



*オプションのPrint/ScanSystem(U)、またはScan System(E)、FAX System(J)が必要です。各PCにKM-Network FAX Systemのドライバインストールが必要です。

受信したFAXは任意のPCやフォルダに自動配信*

受信したFAXは、クライアントPCのメールに添付配信したり、PCやファイルサーバの任意のフォルダに保存することができます。大切なFAXを見落とすことなく、レスペーパーにも貢献します。



*オプションのPrint/ScanSystem(U)、またはScan System(E)、FAX System(J)が必要です。各PCにKM-Network FAX Systemのドライバインストールが必要です。

[送受信結果通知]

送受信結果はメールで通知。PCでもFAX送受信の結果を確認可能。ネットワーク上のPCのフォルダに、送受信したFAX文書を転送して保存することができます。

[受信結果レポート]

受信結果レポートは、PCへファイルで転送されますので、見落とすことはありません。*メール環境が必要です。

[受信データ配信]

受信FAXはネットワーク上のPCに転送。あらかじめ設定されたフォルダに直接配信することができます。

[送付状の添付]

KM-Network FAXドライバでPCからダイレクト送信時、コメントを書いた送付状を添付することができます。

[専用アドレス帳]

PCからのダイレクト送信には、同梱のアドレス帳 for Network FAXに登録された相手先から選択。このアドレス帳はアドレス、グループあわせて3,000件の登録が可能です。複合機本体に登録されているアドレスのインポートも可能です。

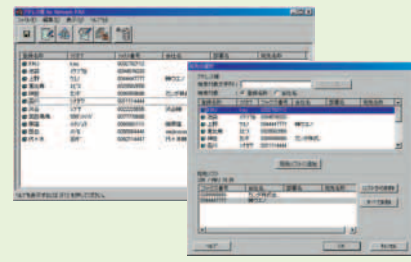

その他の機能

ワンタッチダイヤル登録(600件)、プログラム/グループ登録(併せて50件)、順次同報送信(最大300局)、タイマー送信(時刻指定/50予約)、リダイヤル(ダイレクト送信時不可)、メモリー送信、ボーリング送信/受信、パスワードチェック送信/受信、Fコード通信機能、Fコード掲示板機能、Fコード親展ボックス、Fコード中継同報、ファクス部門管理(100部門/HD-70増設時1000部門)、TEL/FAXリモート切替、自動誤送信再送(ECM)、通信結果表示(送信50件/受信50件)、通信結果レポート(送受信最大50件)、各種リストレポート印刷、回転送受信、拡大送信、両面送信(オプションSRFD-2増設時)、両面受信、2in1受信。

ビジネス文書をシェアし、自由にハンドリングする。

スキャンしたデータやFAX、さらにPCで作成したプレゼンデータまで共有サーバに蓄積し、ダイレクトにPCの任意の階層フォルダを指定して送信、利用することができます。ビジネス書類を蓄積し、共有することで大きなビジネス資産とすることができます。

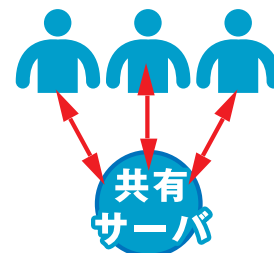

ファイリングソフトと連携し検索もカンタン。

文書管理ソフトKM-DocumentBinder*と連携し、ファイルの検索時には登録した文書情報からも、キーワードの照合を行います。またサムネイル(縮小)表示で、登録されたファイルのイメージを一覧でチェック可能。必要なファイルをわかりやすく、瞬時に見つけ出すことができます。

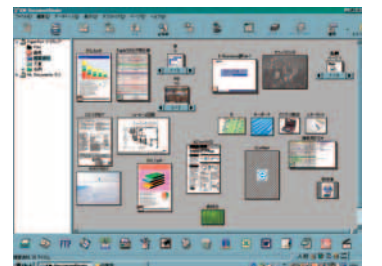

*体験版(60日間限定)Print / Scan System(U)、Scan System(E)と同梱。正規版は別途ご購入が必要です。

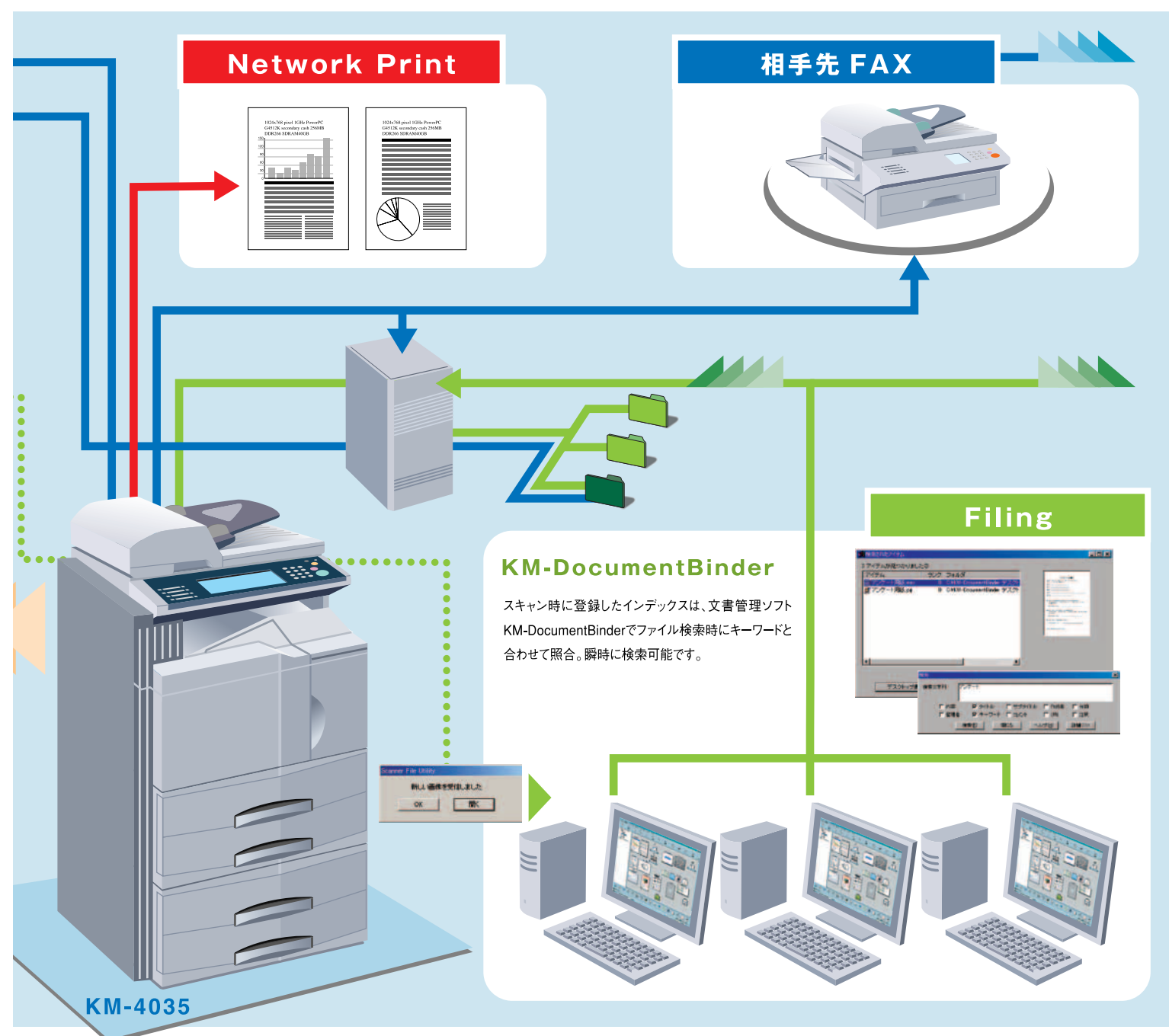

Network Scanner

高速スキャンで文書をデジタル化し、一元管理。

50 枚/分*という高速スキャナ機能。

原稿の読取りスピードは、毎分50枚(A4ヨコ)。しかも解像度は600dpiという鮮明さ。

原稿自動送り装置にまとめてセットし、解像度・宛先・ファイル形式を指定してスタートキーを押す。

コピー感覚でスキャンができます。スキャンデータは本体で圧縮し、ネットワークのトラフィックを軽減。

紙情報をデータ化することで、かさばる図面や写真も一元管理することができます。

*A4ヨコ

600dpi Scan to E-mail Scan to PC

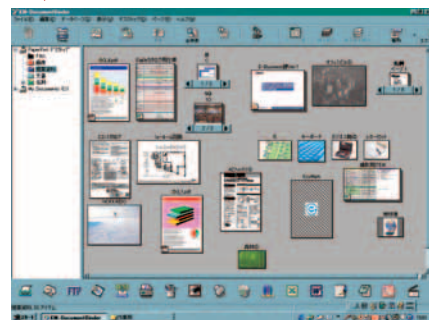
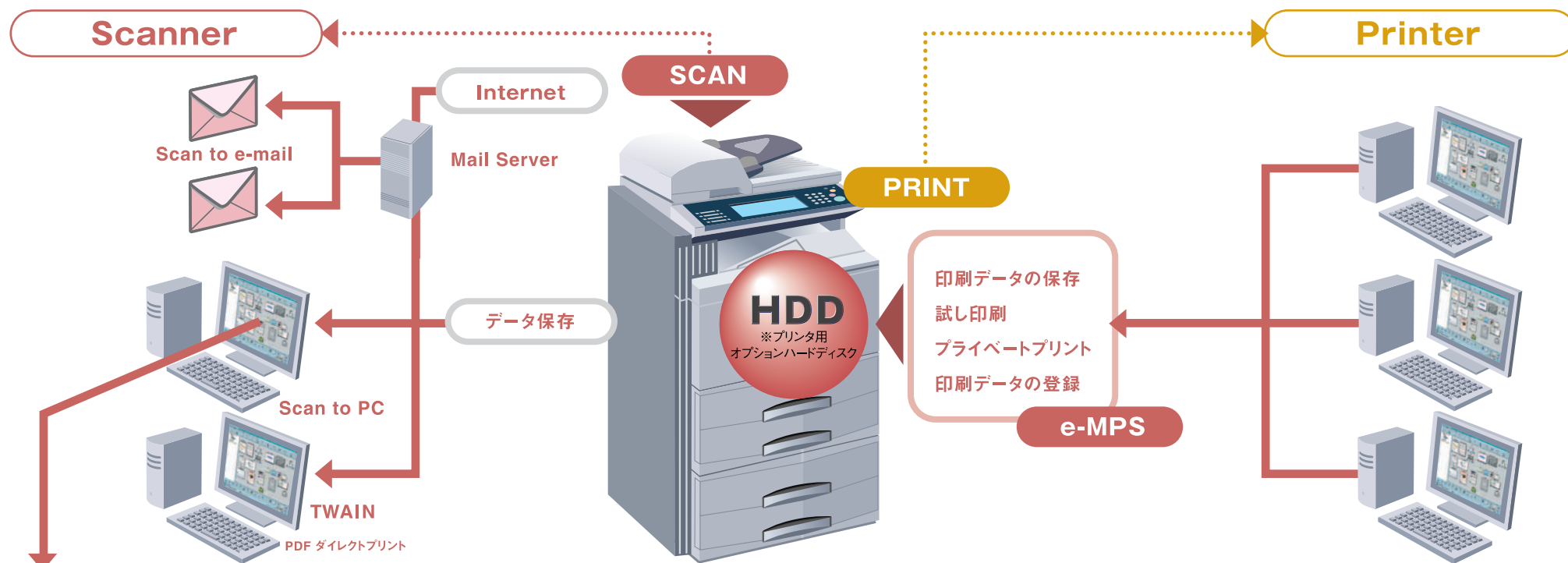

※別売
※体験版(60日間限定)、Print/Scan System(U)、Scan System(E)と同梱。正規版は別途ご購入が必要です。

データを添付して配信。 E-mail送信機能

メールの添付ファイルとして、データをSMTPサーバに直接送信することができます。同梱の「アドレス帳」をクライアントPCにインストール。よく使う送信先を登録し、本体操作パネルからアドレス帳を参照できるため、OutlookExpressなどのメーラーに登録されているアドレス情報も、CSV形式でインポート可能。送信先をタッチパネルで選択し、コピー感覚で読み込ませるだけ。また同報機能を搭載。複数の送信先を同時に選択して、一括送信することができます。

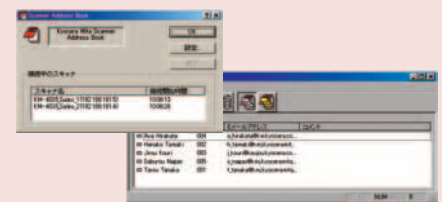

データはダイレクトにPCへ。 PC送信機能

本体操作パネルからの指示でスキャンしたデータを、ネットワーク上の任意のPCのフォルダへダイレクトに送信することができます。ワイドタッチパネルだから宛先の指定も簡単。専用サーバの設置も必要なく、添付ソフトのインストールのみでネットワークスキャナとして活用できます。ファイル形式はTIFF、PDF*から選択可能。解像度、濃度の設定はパネルから実行できます。またTWAINにも対応しているため、TWAIN対応のアプリケーションからネットワーク上のKM-4035に接続して高速スキャンを行うこともできます。

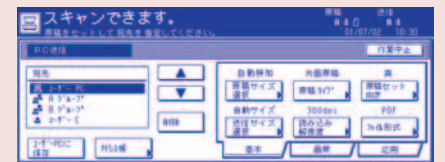

*Hyper GEAR, Inc 製PDF変換ライブラリを使用。

*スキャナ機能はオプション。

Network Printer

ビジネスを待たせない。高速ネットワークプリンタ。

40 枚/分*。

高速でビジネスをサポートするために、コントローラにPowerPC750CXe(500MHz)を採用。

複雑なイメージも高速処理し、高画質でスピーディに出力します。

メモリも標準で64MBを搭載。写真や地図などの複雑になりがちなデータも余裕で対応します。

*A4ヨコ、コピーモード



Fast 1200 e-MPS KM-NET

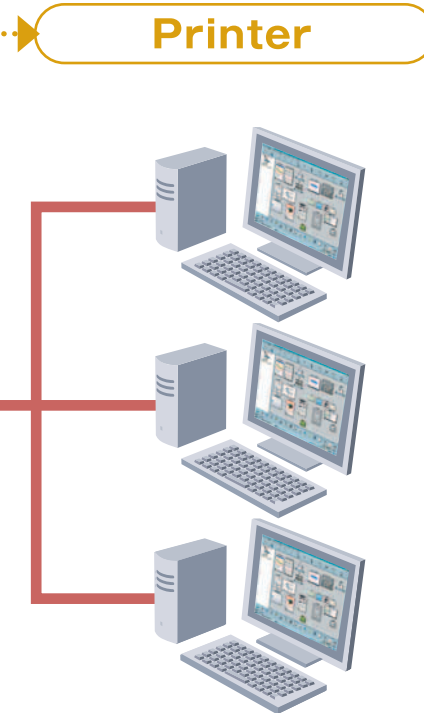

多彩な印刷ジョブをワンクリックで。 e-MPS

ハードディスク*を搭載することで、e-MPS(enhanced Multiple Printing System)機能を使って、PCからのデータをもとに多彩な印刷ジョブを実行することができます。*オプション

1: 手軽に再出力する(クイックコピー)

印刷後もデータをハードディスク内に保存。プリンタパネルからの指示で、任意の部数を何回でも印刷可能。追加出力が生じた場合も、PCから再度出力操作を行なう必要はありません。データは電源OFF、または設定された保持可能データ数のオーバーによる上書きで消去されます。

2: 原稿チェック、清書印刷に(試し刷り)

複数部を出力したいときに、1部のみをプリント。内容を校正確認後、問題がなければプリンタパネルからの指示によって残り部数を印刷。大量出力前にミスプリントをなくし、用紙などの無駄をなくします。

3: 機密文書、親展文書の安全印刷(プライベートプリント)

PCからの出力指示により印刷データは送信されますが、印刷は保留。本体操作パネルからパスワードを入力し、初めて印刷を実行。データは印刷後、または電源OFFで消去。機密文書/親展文書なども、安心してプリントできます。

4: 伝票や共有定型書類のデジタルフォームラックに(印刷データ登録)

PCから送信された印刷データはハードディスクに保存。プリンタパネルからの指示により任意の時に任意の部数を印刷(パスワード設定も可能)、消去も可能です。印刷頻度の高いFAX送付状など、共有の定型書類を保存しておくことで、PCを使うことなくプリンタだけで印刷することができます。

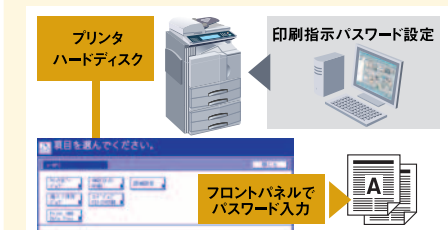

Fast 1200。 階調ゆたかなプリント品質。

Fast1200モードの採用により、高画質プリントを実現。1ドットを単純な白と黒で表現する600dpiの解像度と比べ、Fast1200モードは3段階の濃度に白をプラスした4段階の階調で画質を表現。写真やグラフィックなどの再現性を大きく向上しています。

PDFファイルを ダイレクトにプリント。

「KM-NET for Direct Printing」を使用すれば、リダ画面を開いてからの出力指示やPC上でRIP処理などせずにPDFファイルをそのままプリンタへ送信し、プリンタ側でのRIP処理が実現。手間と時間を省き、スムーズなPDFファイル・プリントが可能です。

*PK-9の装着が必要です。

ネットワークに欠かせない 多彩なエミュレーション。

HP PCL6をはじめ多くのエミュレーションを搭載し、さまざまな環境に対応します。エミュレーションカードの追加なしでホスト系基幹業務プリンタとしても活躍します。また、標準でHP7550Aをサポート、CADデータの高品質印刷が可能です。さらにポストスクリプトプリンタとしても活用可能*。オプションのハードディスクを装着すれば、市販のPost Scriptフォントをダウンロードして使用できます。

対応エミュレーション:

- HP PCL6
- NEC PC-PR201/65A
- EPSON VP-1000(ESC/P24J-84)
- IBM5577 F01/G01
- KCGL(HP 7550A)
- KPLD3*(オプション/日本語ポストスクリプトレベル3)

*オプションの「PK-9」が必要です。

設定や管理はブラウザ上から。 KM-NET VIEWER

ネットワーク内のプリンタを管理できるKM-NET VIEWERを標準添付。PCからプリンタの設定や管理・運用など、イラストでわかりやすく実行できます。トナーが残り少なくなったときや用紙切れ時には、3Dアニメーションを使ったポップアップ画面をクライアントPCに表示。わかりやすく通知します。

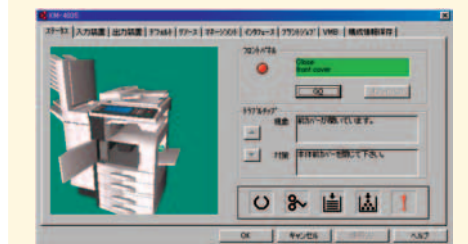

*プリンタ機能はオプション。

オフィスはパフォーマンスを求めている。



Handling

KM-NET for Accounting

KM Document Flow System

文書データも、FAXまでも
一元管理するドキュメントソリューション。

All Document Simple Solution

PCで作った文書も、紙の文書も、FAXまでも、一元管理。ひとつの書類をネットワークで共有し、いつでもアクセスし、自由にハンドリングする。紙文書とデジタル文書の境界をなくし、ひとつにしたら情報はもっともってパワーアップするはず。レスペーパーにもなるはず。ビジネス文書を蓄積し、フル活用する。京セラミタのドキュメントソリューションが実現します。

部門ごと、マシンごとの使用状況をPCで集計・管理。

オフィスの出力コストは、
意外に発生している。

毎日、なにげなく使うコピーやプリントアウト。部門別に大きく異なる使用量。さらに環境ISOといわれるISO14001への対応。こうした出力状況を正確に把握することがオフィスのコスト意識を高めます。

マシンのコスト管理と適正配置。

オフィスコストの削減のために、複合機やプリンタの出力枚数を把握し、管理することも一つの手法。いままで管理者がマシンまで出向いて実施していた集計作業を、KM-NET for Accountingを使うことでネットワーク上のPCで、管理することができます。さらに収集したデータはExcelに送って分析が可能。各部門の使用実態を把握し、出力機器の適正配置も行えます。

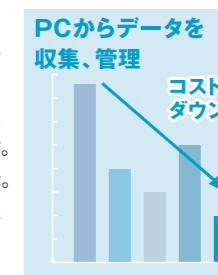

簡単にネットワーク上の複合機、プリンタを管理。

KM-NET for Accountingを使うことで、ネットワーク上にある複数の京セラミタ製の複合機*プリンタ*を一元管理することができます。マシンが設置されている部門ごとに分類・集計、使用状況まで把握可能。管理者のPCでネットワーク集計ができます。

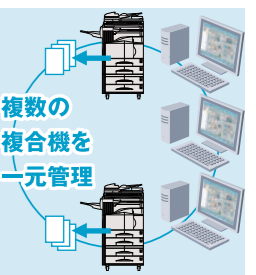

*Printing System (U)またはPrint / Scan System (U)の装置が必要です。またドライバおよび、マシン全体の部門管理をONにしておく必要があります。
*ネットワークに接続しておく必要があります。

わずらわしいカード不要。部門管理コードでコントロール。

カードの管理まで発生するキーカードシステムとは異なります。部門管理コード(8桁まで指定可能)を使用者ごとに設定し、だれが何枚出力したかを管理することができます。コピー、プリンタ、スキャナ、そしてFAXも統一の部門コードで使用可能。ユーザーのコスト意識を高め、無駄な出力を防ぐことができ、用紙削減に貢献します。



レスペーパー環境のために。

ISO14001は、環境ISOと称されるように、紙の使用量削減の取り組みをも評価します。KM-NET for Accountingを使用することで、使用実態集計の設定はもちろん、上限枚数の設定が可能。レスペーパー化に貢献します。

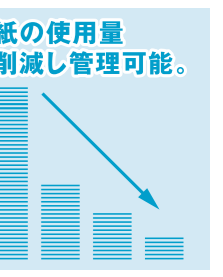

Network FAX



FAXの送信はプリントアウト感覚でPCのドライバから相手先を指定するだけ。紙に出力することなく、電子文書をそのまま送信できます。また受信結果とFAXの到着をメールで通知*。FAXまでもレスペーパー化します。
*メールサーバ環境が必要



Network Scan

Network Scanner ① フォルダ指定送信

操作パネル上にフォルダの階層を表示。任意のフォルダを指定して送信可能。
*PCへのフォルダは添付のScanner File UtilityからクライアントPC毎の設定が可能。

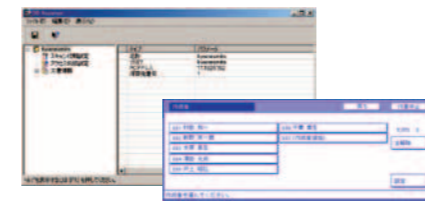

Network Scanner ② インデックス登録

DB Assistantでスキャン時に設定するインデックス項目を登録しておけば、データ送信の際に本体操作パネル上呼び出すことができます。



Network Scanner ③ 受信通知

スキャナデータ受信時には、ポップアップ画面でサーバに通知。その場ですぐにファイルを立ち上げて内容を確認できます。

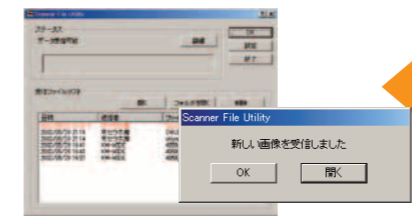

他のデータベースとも連携可能。

KM Document Flow Systemでは、さらに他の文書管理ソフトとダイレクトに連携することも可能です。たとえばNotesやSQLで構築されたデータベースなど、エンタープライズ系データベースと連携、一元管理し活用していくことができます。

集計PC



- 1 対象複合機・プリンタの表示
- 2 ユーザー定義デバイス
全デバイスで登録した機器を更に確認し易くするためフォルダに分類可能。
- 3 機器別・部門別の各カウンタデータを切り換え表示
- 4 詳細データの表示
それぞれのカウンタの詳細表示が可能。

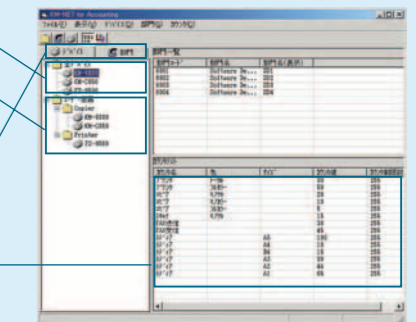

- ・部門別出力カウント
- ・機種別出力カウント
- ・種類別出力カウント
- ・スキャン使用枚数



*KM-NET for Accountingをご利用の際は営業担当者にお尋ねください。

KM-4035



40 cpm

自動両面標準装備。
W585xD646mm*
このサイズで40cpm。
ビジネス書類をデジタル化し、フル活用します。

*本体サイズ
*写真は、KM-4035にSRDF-2,PF-75,J-1402,DF-75,RA-1,AK-71Cを装着した状態です。

Hard Disk Copy

ハイスピードで美しい高画質。

ファーストコピー、
3.5秒以内。

胸内排出型のショートペーパーバス方式の採用で、ファーストコピー3.5秒以内というスピード。1枚だけの原稿をコピーするときにも威力を発揮します。

First
3.5
sec

第3のカセットとして使える
200枚ビルトイン手差し。

手差しは、200枚を本体内部に収納できるビルトイン手差しを装備。A4ヨコのサイズまでなら用紙をセットしたまま閉じることができるため、通路の妨げになりません。用紙サイズ自動検知機能付きですから、本体3段目のカセットとして使用することができます。

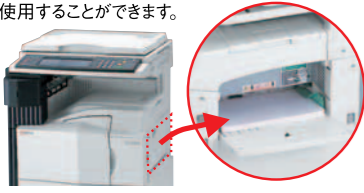

設置場所を問わない
フットスペース。

KM-4035は胸内排紙を採用しました。排紙トレイは必要なく、ビルトイン手差しも取り入れることで余分な設置スペースをとれません。さらに、自動両面も標準装備。省スペースを実現した設計です。



Point 2
本体内蔵型
両面
ユニット

Point 1
胸内
排紙

Point 3
ビルトイン
手差し

ワイドタッチパネルで多彩な
コピー機能をわかりやすく。

操作部にはワイドタッチパネルを装備。パネル上にグラフィカルなガイダンスを表示、多彩な機能もマニュアルレスでの操作が可能です。操作に不慣れな方にもわかりやすくナビゲート。違和感なく多彩な機能を活用していくことができます。



ハードディスクで多彩な機能を実現。

20GBの大容量ハードディスク*を用意。コピー時にスキャンしたデータをもとに、HDDを使って、効率の良いコピーワークを実現します。 ※オプション

- 1 コピー中でも、次のジョブを予約可能。** **ジョブ予約機能**
コピー出力中に、次のコピー原稿の先読み込みが可能です。処理中のジョブが終了すると、予約されたジョブの作業を自動的に実行。マシン稼働中にも、操作可能なためコピー待ちのロスタイムを低減できます。予約ジョブ数は最大9ジョブ。
- 2 急ぎの時の割込出力も自由自在。** **出力管理機能**
自分のジョブが何番目に出されるのか、ジョブの内容を知りたい、という時にも、本体操作パネル上での確認が出来ます。さらに割り込んで早く出力したいという時には、出力の優先順位の変更が可能です。
- 3 コピー終了後に、追加コピーもカンタン。** **再コピー機能**
コピー終了後に追加が必要になった場合にも、原稿を再セットすることなく、再出力します。機密保持のために再コピー設定時に暗証コードを設定することもできます。
- 4 多多数コピーの前に、試しコピー確認コピー。** **試しコピー機能**
大量原稿を多多数コピーする前に1部のみをコピー。内容や仕上がり具合をチェック。問題がなければ残りの部数をコピー。用紙やトナーのロスを未然に防ぐことができます。
- 5 紙と電子文書の違いを超えた活用。** **ジョブ結合ボックス**
別々に作成した紙ベースのドキュメントも、一旦スキャンしてハードディスクへ保存して結合する事で、一つのジョブとして出力することが可能(最大10ファイルまで)。フィニッシングまで一括処理することができます。
- 6 重要文書を保存。** **番積共有ボックス**
業務上、定期的使用する書類は、ハードディスクに保存しておくに便利。出力したものをストックしなくても、必要に応じて出力することができます。最大70,000ページ*を保存可能。任意で消去しない限り保存されます。 ※A4 6%原稿

1枚のコピーに2枚、
4枚の原稿を集約。

1ページに2枚または4枚の原稿を集約(縮小)してコピーできる集約機能を採用。レスペーパーはもちろん、ファイリングもコンパクトにします。

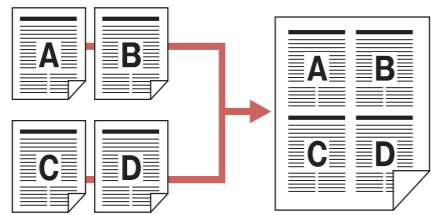

用紙を回転、
便利に仕分け。

A4タテ原稿からA4ヨコ用紙など、原稿と用紙の向きが違っても画像を90度回転してコピー^{※1}。用紙選択の手間を省き、原稿のセット方向に気を使う必要がありません。また、同サイズの用紙でタテ/ヨコ両方がセットされている場合、1部毎に90°回転してソート出力^{※2}より便利になりました。



※1. A4、B5サイズ。
※2. フィニッシャー装着時は回転ソートはできません。

5p~6p

Handling

どの情報がどこにあるのか・・・。
それがしっかり管理されていれば業務効率はぐんと上がる。
オフィスドキュメントの一元管理で解決。



9p

Network FAX

FAXもPCから直接送る。
受信FAXもメール感覚でPC画面から確認できる。



11p

Hard Disk

使用頻度の高い文書は、ハードディスクに保存。
さらに、追加コピーなど多彩な機能を実現します。

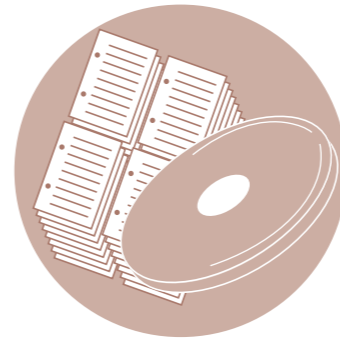

7p

Speed

40枚/分という速さ。プリントもコピーも、快適に。
しかもスキャナは50枚/分のスピードで
紙ドキュメントも素早く電子化。



10p

Accounting

部門ごとのマシン使用状況をトータルに管理。
レスペーパーと、コスト管理を
わかりやすく実現。

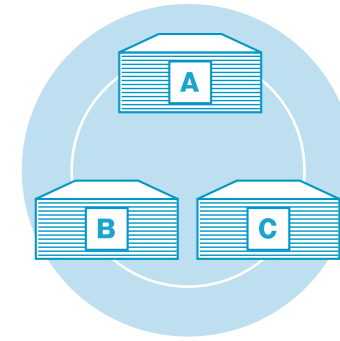

12p

Finishing

ステイプル、パンチ、中綴じ製本。全て自動でできる。
見やすい書類は効果を上げる。



Ecology

環境性能というスペックを
大切にしました。



エコマーク

KM-4035は、(財)日本環境協会より、エコマークの認証を受けています。京セラミタは、地球資源、環境保全を追求し、製品開発に取り組んでいます。



グリーン購入法適合

KM-4035は2001年4月施行のグリーン購入法(国等による環境物品等の調達を推進等に関する法律)で定める「特定調達物品等」の判断基準に適合する環境に配慮した製品です。京セラミタでは独自のマークを採用し、適合製品に表示しています。



国際エネルギー
スタープログラム

OA機器の待機時の電力消費を効率的に抑える機能を備えた製品の開発・普及を目的とした、国際エネルギースタープログラム。KM-4035はこの基準に適合した環境配慮モデルとして開発されています。



無鉛部品の採用

使用材料、部品からの有害物質の削減対応としてKM-4035は、鉛フリー部品として鉛フリー電線を採用しています。また基板への部品搭載には無鉛ハンダを使用しています。

各国のさまざまな環境プログラムに適合しています。

京セラミタでは循環型社会を構成する一員としての企業責任のもと、資源循環システムを構築。マシンライフをまっとうした製品や使用済みトナーコンテナを回収。再使用はもちろん、再使用されない部品は材料別に分解、ほぼ100%リサイクルを達成しています。さらに、KM-4035をはじめ、京セラミタの製品は各国のさまざまな環境プログラムに適合しています。



アモルファスシリコンドラム

長寿命ドラムの採用

複合機の課題は、高機能の追求はもちろん安定性にありました。KM-4035は、高ボリュウムニーズに応えるために長寿命アモルファスシリコンドラムを採用。従来のドラムの2~5倍のメンテライフを持ち、部品交換頻度を最小に、マシンライフまでの廃棄部品も削減し、長期間、安定してご使用いただけます。

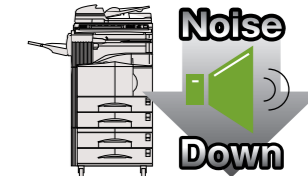

低騒音技術の採用

さまざまなOA機器の稼働音が、オフィス環境に影響を与えています。KM-4035では、駆動部のギアで発生する音を抑制するため、用紙搬送部の樹脂リブをコロへ変更。また、ファン・ダクトの形状を変更。ファンモータの制御技術で、すぐれた排気効率と待機時の騒音を減少させています。